



ETAT DE FRIBOURG
STAAT FREIBURG

Service des bâtiments SBat
Hochbauamt HBA

Transformation & assainissement du Château de Bulle

Projet « LES VISITEURS »

Projet lauréat

« LES VISITEURS »

| | |
|----------------------------|--|
| Architecte | AEBY AUMANN EMERY ARCHITECTES Fribourg |
| Ingénieur civil | AIC Ingénieurs Conseils SA Lausanne |
| Expert protection incendie | Joseph Piller SA Givisiez |
| Direction des travaux | O. Charrière architectes SA Bulle |
| Ingénieur bois | Marc Jeannet Moiry (VD) |

Ce projet s'articule autour de l'assainissement et de la transformation du Château de Bulle afin d'y accueillir différents services de l'Etat de Fribourg, dont :

- > La Préfecture de la Gruyère
- > Le Service des aff. institutionnelles, des naturalisations et de l'état civil (SAINEC)
- > Le Service de l'Enfance et de la Jeunesse (SEJ)
- > Le Registre foncier (RFGr)

Il vise également à valoriser les espaces de la Grande Tour (donjon), des prisons historiques et du caveau par des visites publiques. Un espace de médiation culturelle à même d'accueillir des groupes en lien avec ces visites sera réalisé.



DOUVES ET ENTREE SUD

Projet lauréat

« LES VISITEURS »

« RENDRE UN DONJON PERMEABLE »

« S'OUVRIR AU CŒUR DE LA VILLE »

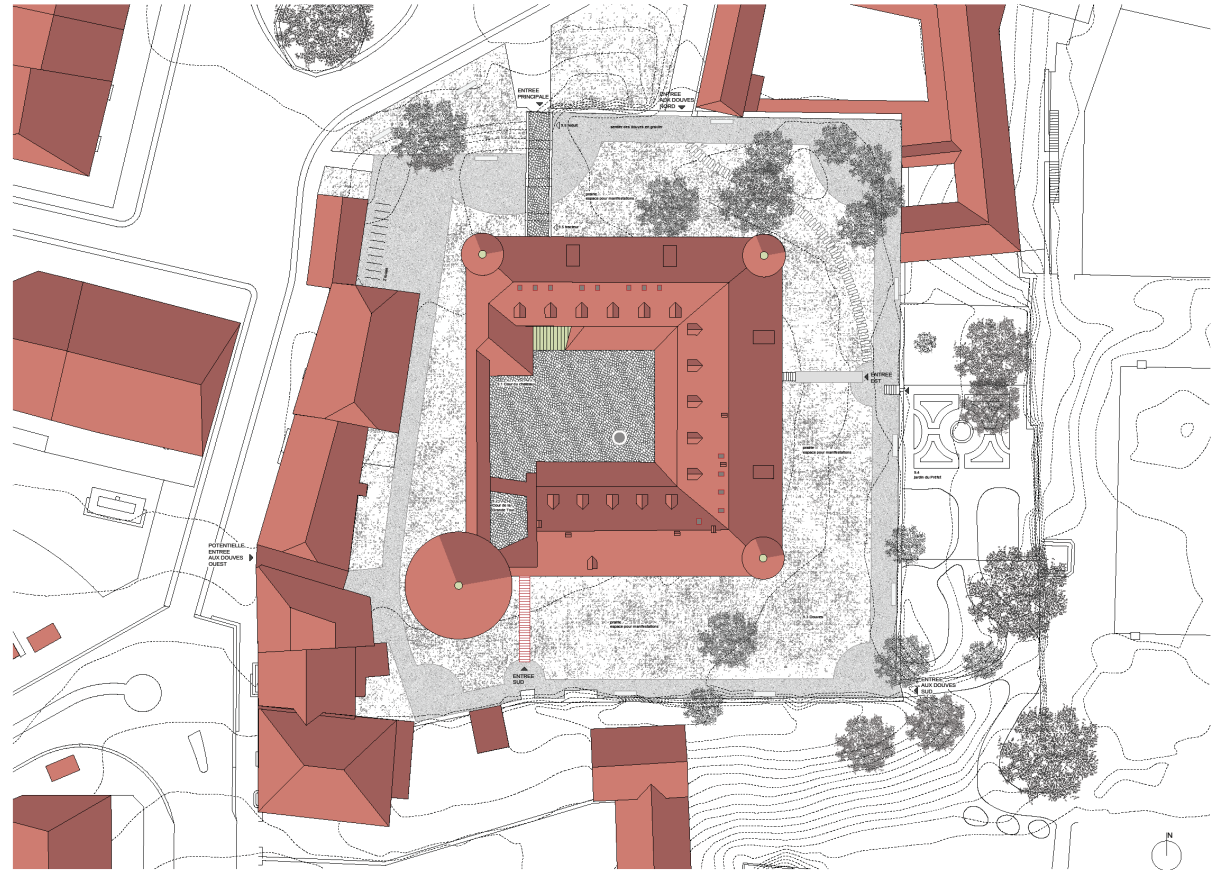
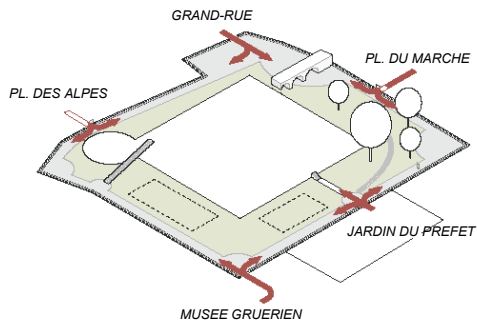
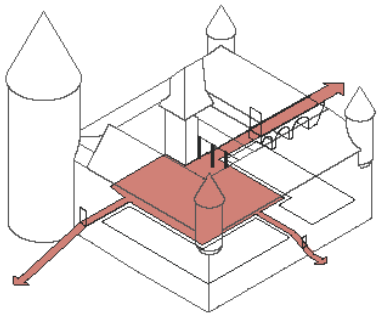

SITUATION

Projet lauréat

« LES VISITEURS »

SOUS-SOL :

- > WC public
- > Local technique
- > Local nettoyage

REZ-DE-CHAUSSEE :

- > Caveau
- > Zone d'accueil et d'information
- > Zone médiation
- > Espaces exposition, stockage et loge
- > Locaux techniques et nettoyage

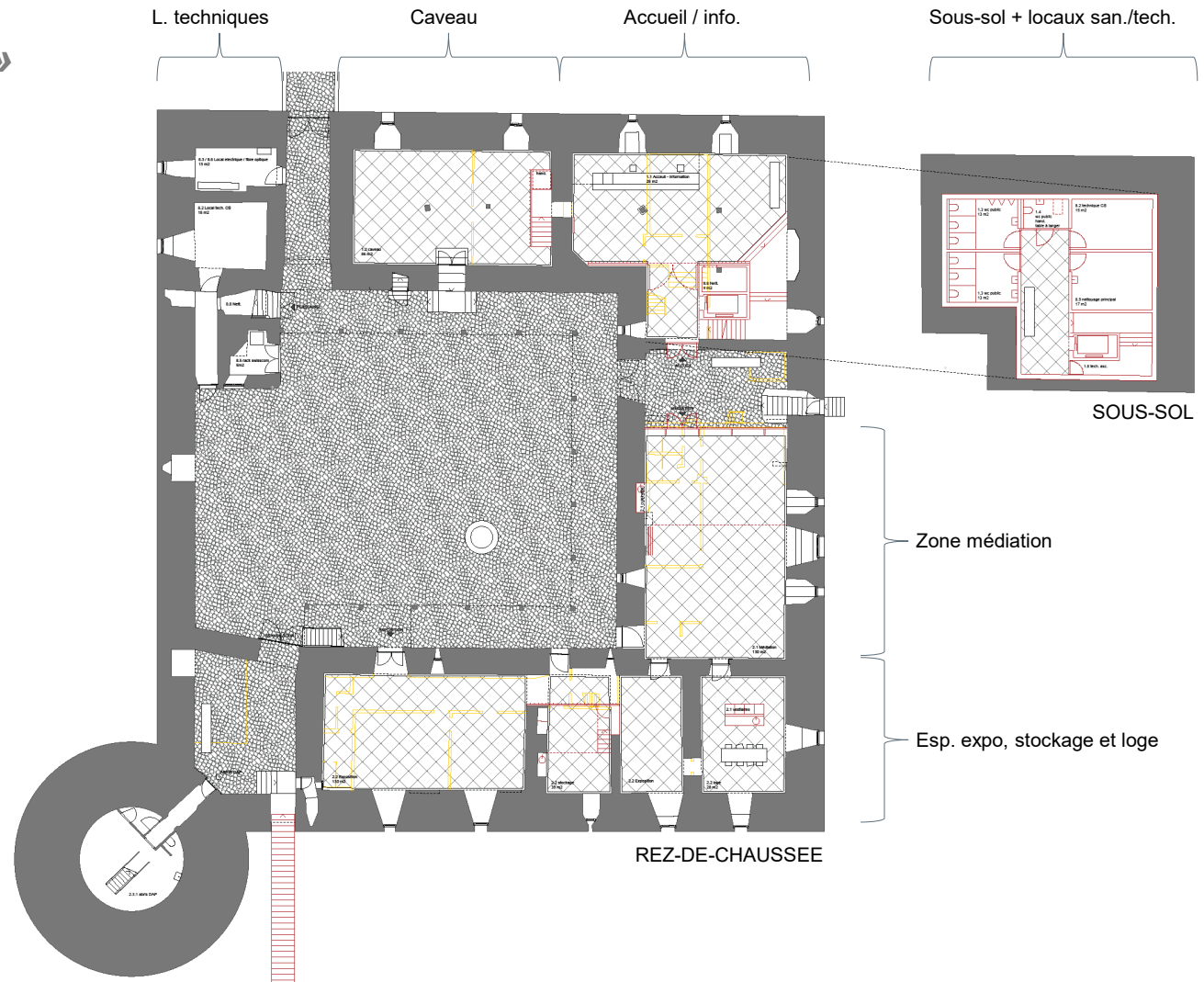

Projet lauréat

« LES VISITEURS »

REZ SUPERIEUR :

- > SAINEC (archives)

ETAGE 1 :

> SAINEC

- > Guichets + zone d'accueil et d'attente
- > Espaces de travail
- > Bureaux
- > Salles d'entretien
- > Salle des mariages
- > Local sanitaire

> PREFECTURE

- > Zone d'accueil et d'attente
- > Salle de conciliation
- > Salle de réunion
- > Zone secrétariat + adjoint
- > Bureau secteur construction
- > Bureau du Préfet
- > Salle d'entretien
- > Bureau de lieutenant de Préfet
- > Bureau des juristes
- > Salle de réserve
- > Economat
- > Locaux sanitaires + nettoyage

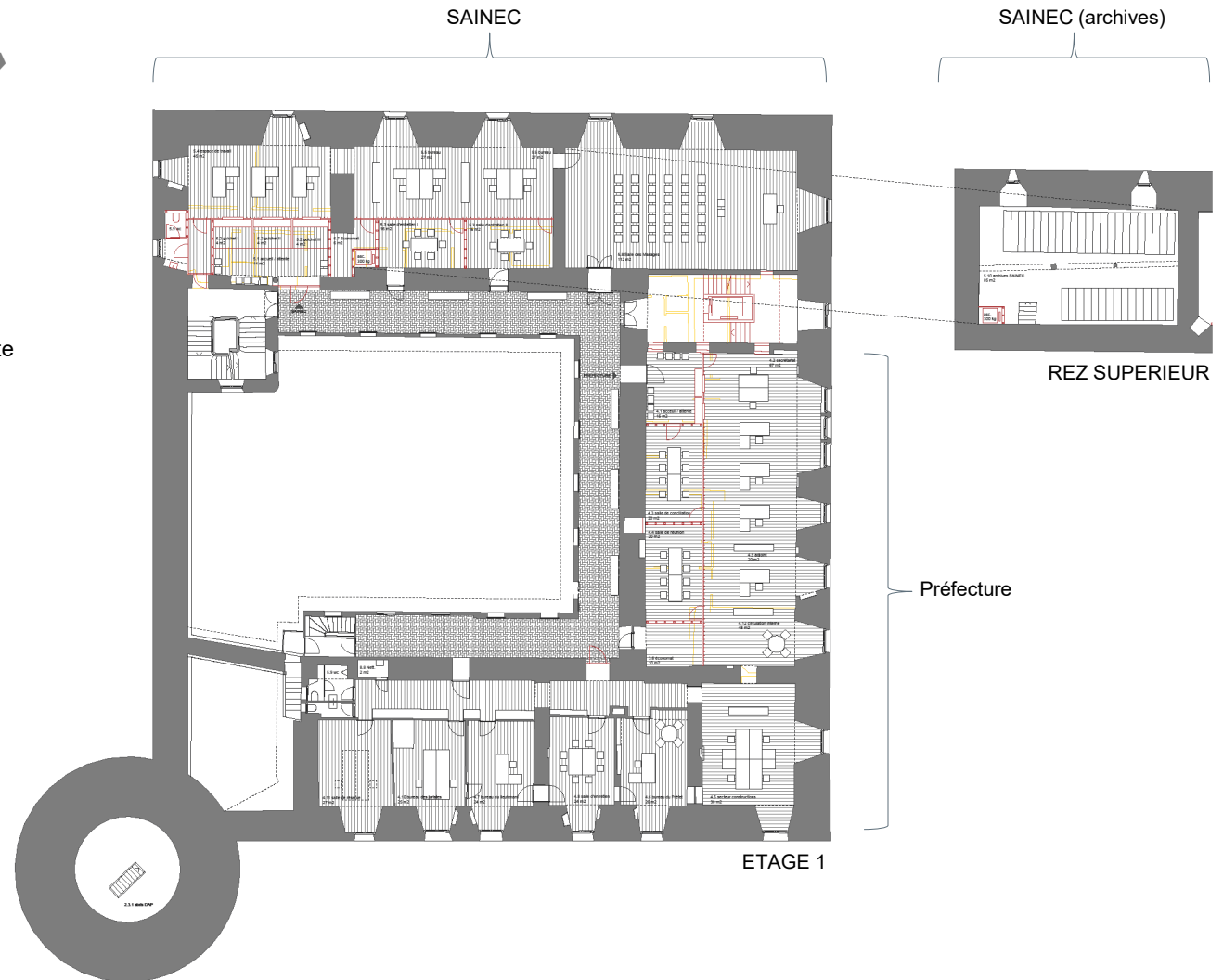

Projet lauréat

« LES VISITEURS »

ETAGE 2 :

> REGISTRE FONCIER

- > Guichet + zone d'accueil et d'attente
- > Salle de consultation
- > Espace de travail
- > Salle de réunion
- > Bureau des juristes
- > Bureau de la conservatrice
- > Bureau de l'adjointe à la conservatrice
- > Archives courantes
- > Locaux sanitaires

> ARCHIVES

- > Zone d'archives Préfecture
- > Zone d'archives Registre foncier

> ANCIENNES PRISONS

- > Espaces patrimoniaux

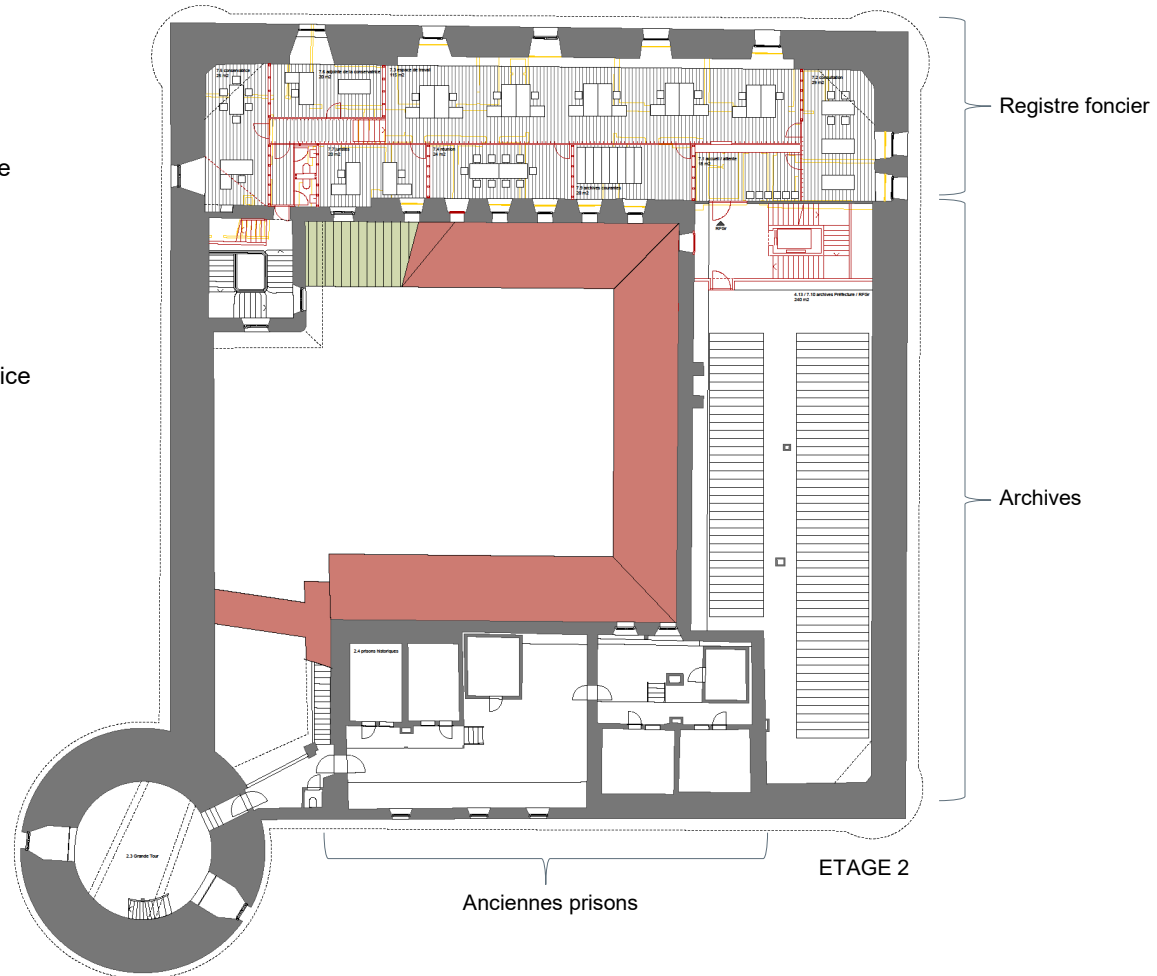

Projet lauréat

« LES VISITEURS »

COMBLES :

> SERVICE DE L'ENFANCE ET JEUNESSE

- > Zone d'accueil, d'attente et de jeux
- > Salles d'entretien
- > Bureaux doubles
- > Bureau cadre
- > Zone d'archives
- > Locaux sanitaires

> ESPACES COMMUNS

- > Cafétéria
- > Salles de conférence
- > Vestiaires
- > Locaux sanitaires

> ESPACES TECHNIQUES

- > Local du responsable technique
- > Local serveur
- > Economat
- > Rangement matériel

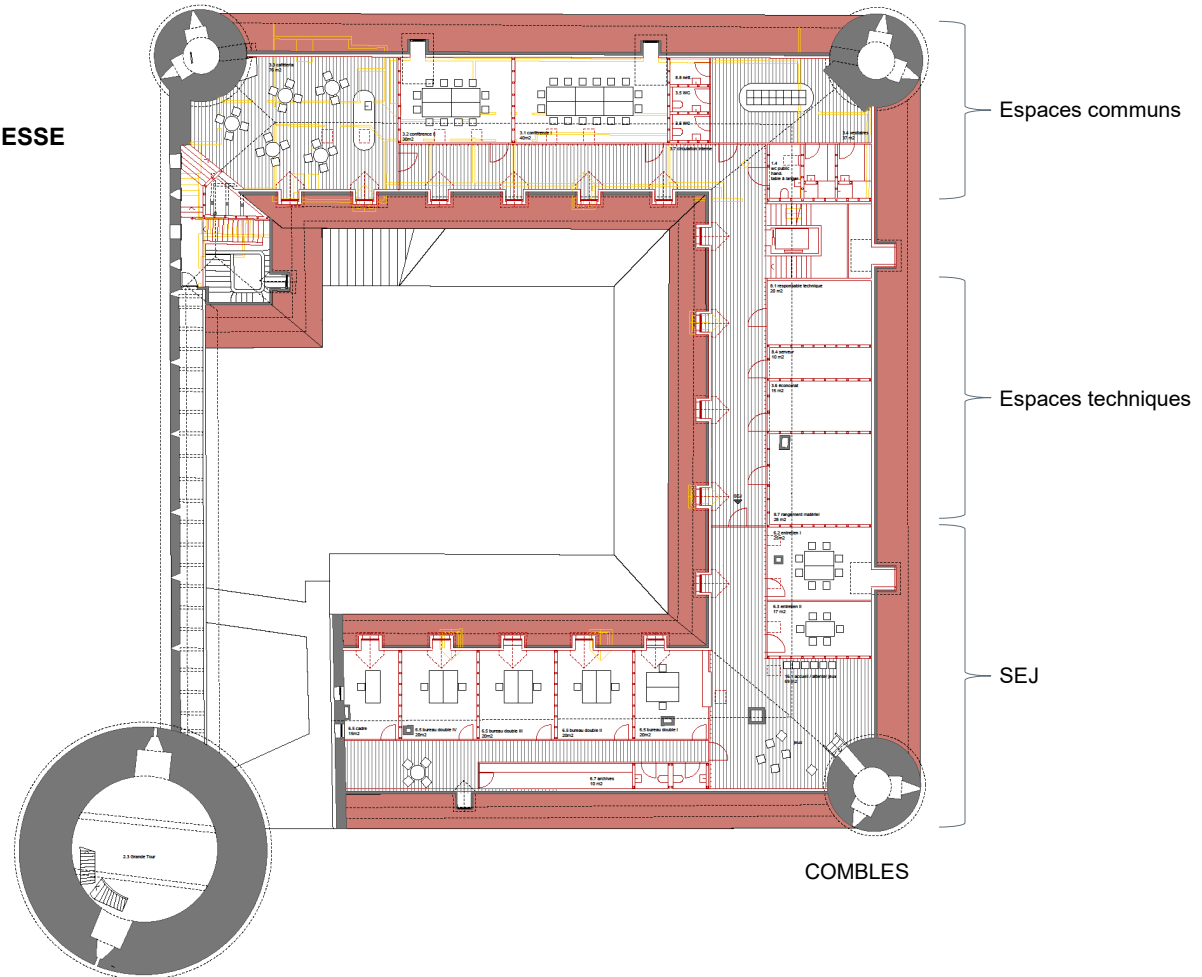

Projet lauréat

« LES VISITEURS »

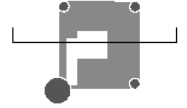

Projet lauréat

« LES VISITEURS »

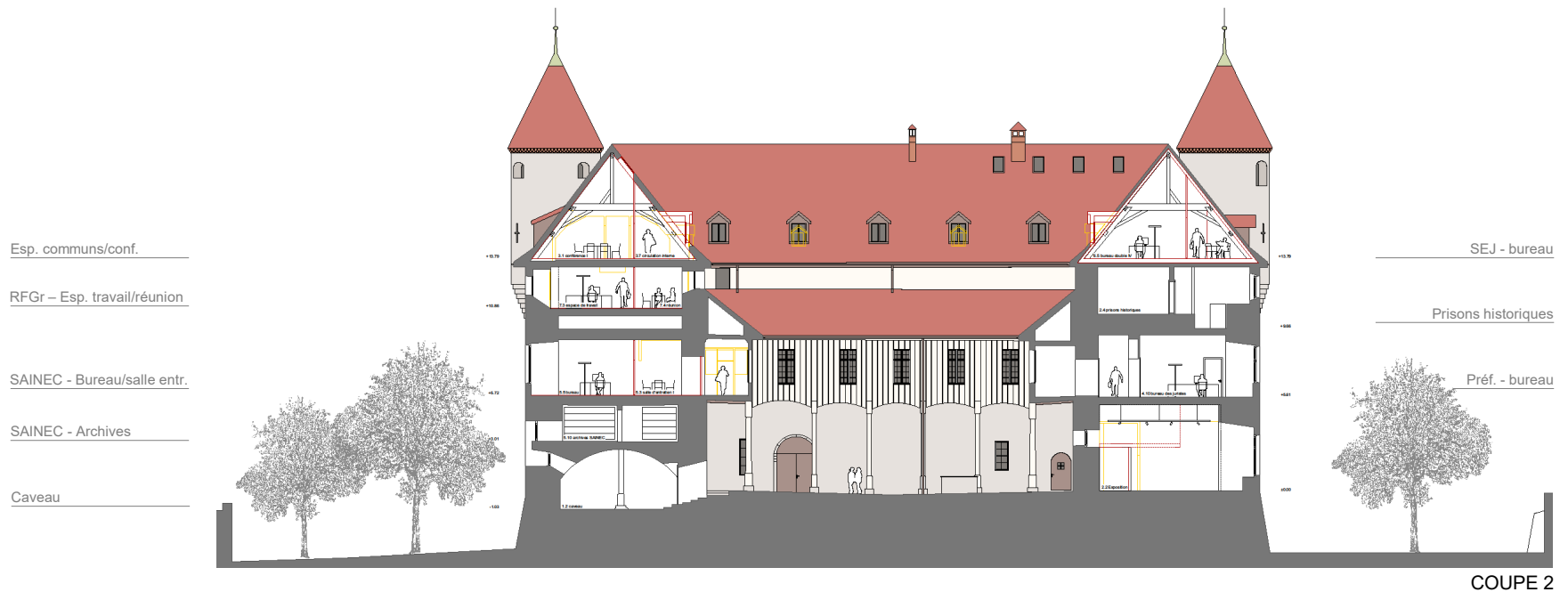
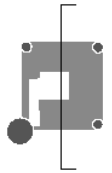

Projet lauréat

« LES VISITEURS »

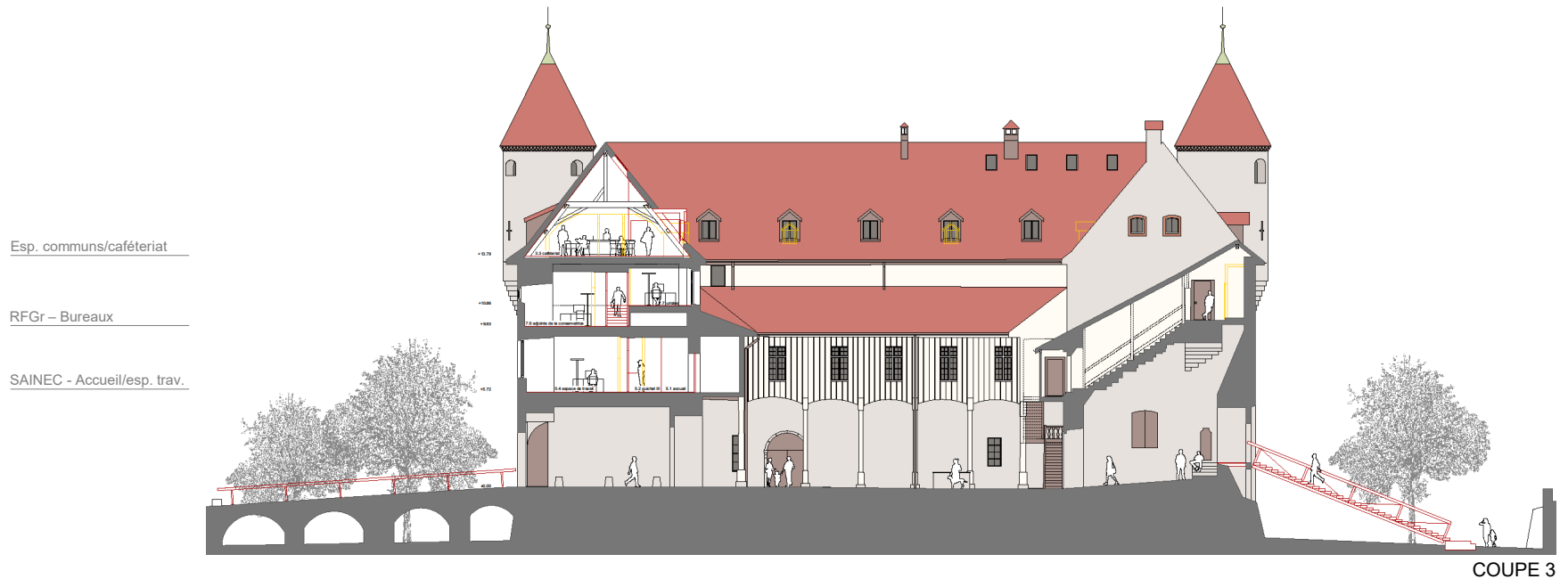
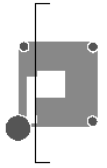

Projet lauréat

« LES VISITEURS »

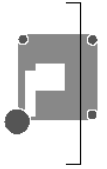

COUPE 4

Projet lauréat

« LES VISITEURS »

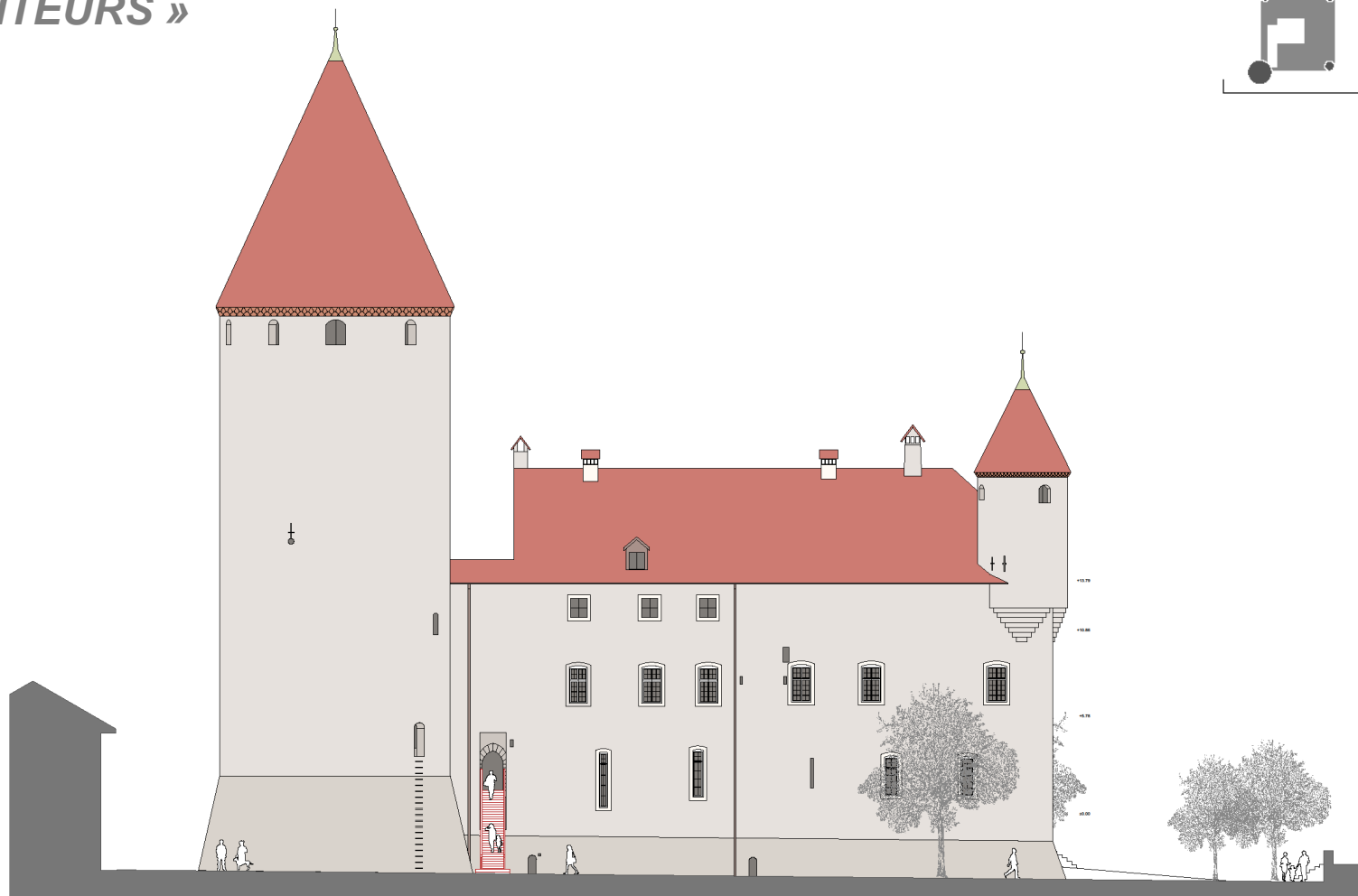

ELEVATION SUD

Projet lauréat

« LES VISITEURS »



HALL D'ACCUEIL CENTRALISE ET INFORMATION

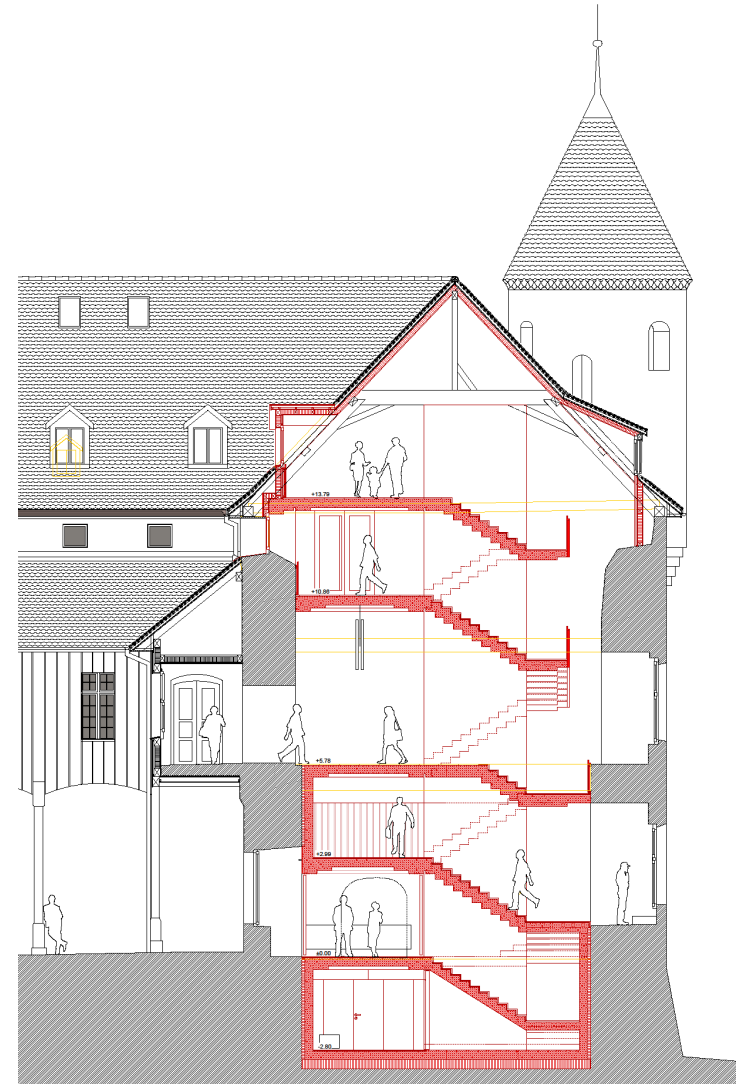

TRAVEE

Projet lauréat

« LES VISITEURS »



RECEPTION DU SERVICE DE L'ENFANCE ET DE LA JEUNESSE



BUREAUX DE LA PREFECTURE

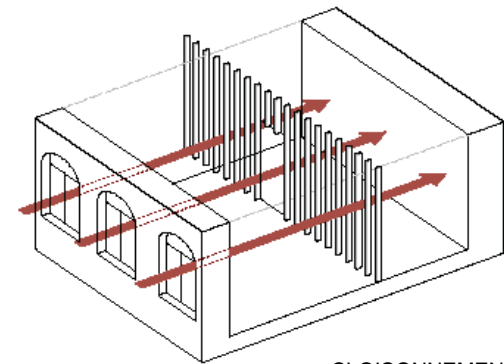

CLOISONNEMENTS VITRES